

## お問い合わせについて

- ★このたびは、弊社製品をお買い上げいただき誠にありがとうございます。品質管理には、万全を期しておりますが万一お気付きの点がございましたら、下記までお問い合わせください。
- ★弊社では、より良い商品をお客様にお届けするために、常に研究し、品質改良を行っております。そのため製品とパッケージなどの写真やイラストが異なる場合や同一製品の中にも多少異なる場合がございますので、ご了承ください。

## 株式会社 セガトイズ

〒150-0012 東京都渋谷区広尾 1-1-39 恵比寿プライムスクエア 8F

■商品に関するお問合せ先  
(株)セガトイズ お客様相談センター

〒110-0006 東京都台東区秋葉原 1-1 秋葉原ビジネスセンター2F

ナビダイヤル：0570-057-080

電話受付時間：月～金(除く祝日)10:00～17:00

※ダイヤル通話料がかかります。

※携帯電話・PHS・ケーブル回線等をご利用のお客様は **03-6831-8317** におかけください。

※電話窓口では、お問い合わせの内容を正しく把握し適切に対応するため、通話の内容を録音させていただいております。あらかじめご了承ください。

■故障・修理の際の発送先

(株)セガトイズ お客様サービスセンター

〒285-0802 千葉県佐倉市大作 1-3-4

※修理品を送られるお客様は、住所・氏名・電話番号・購入日・故障箇所を必ずメモにして同封してください。

セガトイズ ホームページ <http://www.segatoys.co.jp/>

HOMESTAR ホームページ <http://www.segatoys.co.jp/homestar/>

## 商品仕様

★ホームスター クラシック本体

外形寸法 約167×165×151mm  
本体重量 約0.7kg  
使用電源 専用ACアダプター  
消費電力 約3W

★専用ACアダプター

電源定格  
入力 — AC100V、50/60Hz  
出力 — DC5V、1.2A

(キリトリ線)

## 保証範囲と規定

### ■保証の範囲

ホームスター クラシックの保証期間は、ご購入日から6ヶ月です。  
尚、保証の対象となるのは、ホームスター クラシック本体、専用ACアダプター、専用恒星原板ソフトです。

### ■保証規定

- 保証期間内に取扱説明書に従った正常な使用状態で故障した場合は、故障の記載内容に基づき無料修理いたします。製品と保証書をご提示または送付の上、セガトイズお客様相談センターにご連絡ください。
- 保証期間内でも次の場合には、有料修理となります。
  - ①本保証書をご提示されない場合。
  - ②本保証書の所定事項の未記入、記載事項を書き換えられたもの及び販売店名の表示の無い場合。
  - ③ご購入後の輸送、移動時の落下などお取り扱いが不適当なために生じた故障及び損傷。
  - ④使用上の誤り及び不当な修理や改造による故障及び損傷。
  - ⑤火災、地震、水害、落雷、その他の天変地異、異常電圧による故障及び損傷。
  - ⑥業務用に使われた場合の故障及び損傷。
- 取扱説明書と異なり誤った使用により生じたお客様の直接、間接の損害につきましては当社は、その責任を負いかねます。
- 本保証書は、日本国内においてのみ有効です。(This warranty is valid only in Japan)
- 本保証書は、再発行いたしませんので、紛失しないよう大切に保管してください。

※この保証書は、本書に明示した期間、条件のもとにおいて無料修理をお約束するものです。従って、この保証書によってお客様の法律上の権利を制限するものではありませんので、保証期間経過後の修理について、詳しくはセガトイズお客様相談センターまでお問い合わせください。

# HOMESTAR Classic

## Home Planetarium Standard

SEGA  
TOYS

## 取扱説明書

この度は、家庭用プラネタリウム「ホームスタークラシック」をお買い上げいただき、誠にありがとうございます。本製品を正しくお使いいただくため、ご使用になる前に必ずこの取扱説明書をお読みください。また、必要などきにご覧になれるよう保管しておいてください。

## 目次

- ★ はじめに／共同開発者の紹介 ..... 1
- ★ 安全のために ..... 2~4
- ★ 付属品の確認 ..... 4
- ★ 各部の名称と機能 ..... 5
- ★ 基本の操作 ..... 6
- ★ ビント・投影角度の調整方法 ..... 7
- ★ 原板ソフトの入れ替え方法/日周運動機能の使い方 ..... 8
- ★ 流星機能の使い方/タイマー機能の使い方 ..... 9
- ★ 四季の星座解説シート ..... 10~13
- ★ 故障かな?と思ったら(Q&A)/保証書 ..... 14
- ★ お問い合わせについて/商品仕様/保証規定 ..... 15

## アンケートにご協力ください!

このたびは、弊社商品をご購入いただき、誠にありがとうございます。  
これからもより楽しく、より一層ご満足いただける商品をお届けするため、皆様方のご意見をお聞かせください。  
※アンケートのご回答は、お一人様一回までとさせていただきます。  
※16歳未満のお子様は、保護者の方と一緒にご回答願います。

IM-79094 D  
IM-78095 D

1 まずは、インターネットで「アンケートサイト」にアクセスしてください。  
URLは、パソコンのみ対応しております。

2 画面にしたがって、下記の番号を入力してください。

<http://www.segatoys.co.jp/enquete/> 商品コード **4979750780943** パスワード **homestar2013**

## ～はじめに～

本商品は、出来る限り本物に近い満天の星をご家庭で楽しんで頂くことを目指し、2004年に「世界で最も先進的なプラネタリウム」としてギネスに認定された「MEGASTAR-II cosmos」の製作者である大平貴之氏と共同開発したものです。

現代の日本、特に大都市圏では、ネオンや夜間照明の過剰な使用等により、夜空の明るさが増大し、星が見えなくなる「光(ひかり)害」が進み、星が見えにくくなっています。「ホームスター クラシック」は、失われつつある星空本来の美しさを、一人でも多くの方々に自宅で手軽に体験して頂きたいという願いを込めて開発されました。

本製品は、満天の星を、自宅で手軽に楽しんで頂くことを主眼に開発されています。このため、惑星の投影機能等、業務用のプラネタリウムに通常搭載されている機能は付属しておりません。本製品をきっかけに、星や天体により深い関心をお持ち頂きましたら、是非、街のプラネタリウムや本物の満天の星空の下へ出掛け、その素晴らしさを体験してみてください。

## 共同開発者の紹介

### おおひら たかゆき 《大平貴之(プラネタリウム・クリエイター)》

小学生の頃からプラネタリウムの自作に取り組み、学生時代にアマチュアでは例のないレンズ式投影機の開発に成功。1998年、従来の100倍以上にあたる170万個の星を映し出す「MEGASTAR」を発表し、話題に。2004年、「MEGASTAR-II cosmos」がギネスワールドレコーズに認定された。2005年に有限会社大平技研を設立。ネスカフェ・ゴールドブレンドのTVCMにも出演。国内外施設へのMEGASTAR設置の他、愛知万博などの大型イベントやアーティストとのコラボレーションなどでプラネタリウムの可能性を切り開き続けている。



## 安全のために

この「取扱説明書」には、あなたや他の人々への危害や財産への損害を未然に防ぎ、本製品を安全にお使いいただくために、守っていただきたい事項を示しています。ご使用前にこの「取扱説明書」を良くお読みのうえ、製品をお使いください。また読み終わったあとも、本製品のそばなどに保管していつでも見られるようにしてください。

セガトイズの製品は安全性を十分配慮して設計されています。しかし、間違った使い方をすると、火災や感電などにより事故が起こる危険があります。あなたの安全を守り、セガトイズの製品で楽しく遊んでいただくためにも次のことを必ずお守りください。

安全のための注意事項を守る。	この取扱説明書をご使用前に必ずよくお読みください。
故障したら使わない。	動作がおかしくなったり、破損していることに気がついたら、すぐにセガトイズお客様相談センターまたはお買いあげの販売店にご相談ください。
もし、変な音やにおいがしたり、煙りなどの異常を感じても絶対に自分で修理しない!	電源を切り、すぐにセガトイズお客様相談センターまたはお買い上げの販売店にご相談ください。

絵表示の意味 取扱説明書には次のような絵表示がでてきます。表示の内容をよく理解してから注意事項をお読みください。

	<b>警告</b> この表示の注意事項を守らないと、火災や感電などにより死亡やけがなど、人身事故の原因となることがあります。
	<b>注意</b> この表示の注意事項を守らないと、感電その他の事故などにより、けがをしたり、周辺の家財に損害を与えたりすることがあります。
行為を禁止する記号	
	禁止
	おれ手禁止
	水ぬれ禁止
	分解禁止
	分断禁止
	接触禁止
行為を指示する記号	
	指示

- 警告**
- 小さなお子様の手の届かない場所でお使いください。
  - ホームスタークラシック本体は使用中に多少の熱を発生しますので、長時間触れたりすると低温やけどの恐れがあります。また使用中に異常に熱くなった場合はご使用をおやめください。
  - ホームスタークラシック本体、ACアダプターの分解・修理・改造は絶対に行わないでください。感電・火災・故障の恐れがあります。
  - ホームスタークラシック本体内部に、金属類や燃えやすいものを差し込んだり、落とし込んだりしないでください。感電・火災の原因となります。特にお子様のいるご家庭ではご注意ください。
  - 電源コードが痛んだら(接触不良や断線など)すぐに使用を中止してください。感電・火災の恐れがあります。
  - 電源コードを無理に曲げたり、ねじったり、強く引っ張ったり、加工したりしないでください。コードが破損して、感電・火災の原因となります。
  - 電源コードの上に重いものを乗せないでください。コードに傷がついて感電・火災の原因となります。
  - 規定の電源電圧(交流100ボルト)以外の電圧で使用しないでください。感電・火災の原因となります。
  - 付属の専用ACアダプター以外のアダプターは絶対に使用しないでください。感電・火災・故障の原因となります。
  - ACアダプターを抜くときは、電源コードを引っ張らないで必ずACアダプターを持って抜いてください。コードが破損して、感電・火災の原因となる恐れがあります。
  - 本製品は日本国内専用です。海外で使用した場合、電圧や使用環境が異なり、発火・故障の恐れがあります。
  - 船舶などの直流(DC)電源には接続しないでください。火災の原因となります。



直射日光のあたる場所に置かないでください。レンズを使っているため、発火の危険があります。



電源コードを熱器具に近づけないでください。コードの被ふきが溶けて、火災・感電の原因となることがあります。



本製品は、下記の場所での使用・保管は絶対にしないでください。故障、液漏れ、火災の恐れがあります。

- ・ 窓を閉め切った自動車の中や直射日光の当たる場所など異常に温度が高くなる場所
- ・ 10℃以下となる寒い場所
- ・ 調理台や加湿器のそばなど、油煙や湯気があたるような場所
- ・ 湿気やほこりの多い場所
- ・ 衝撃を受けたり、振動が加わるような不安定な場所



万一、煙が出ている、変なにおいや音がするなどの異常事態のまま使用すると、感電・火災の原因となります。すぐに本体の電源スイッチを切り、ACアダプターの電源プラグを本体から抜き、コンセントから抜いてください。



万一、内部に水や異物などが入った場合は、まず機器本体の電源スイッチを切り、ACアダプターの電源プラグを本体から抜き、コンセントから抜いてください。そのまま使用すると感電・火災の原因となります。



万一、ホームスター クラシック本体を落としたり、破損した場合は、本体の電源スイッチを切り、ACアダプターの電源プラグを本体から抜き、コンセントから抜いてください。そのまま使用すると感電・火災の原因となります。



本製品を長期間使用しない場合は、安全のため、ACアダプターの電源プラグを本体から抜き、コンセントから抜いてください。火災の恐れがあります。



ホームスターに付属している電池ボックスを、ホームスター クラシックには絶対に使用しないでください。故障の原因となります。



本体の電源が入った状態で、レンズをのぞいたり、レンズを人の顔に向けたりしないでください。目を傷める危険があります。



ぬれた手で、ホームスター クラシック本体やACアダプターを取り扱わないでください。感電・火災の恐れがあります。



風呂場では使用しないでください。感電・火災の原因となります。



ホームスター クラシック本体やACアダプターを水に入れたり、ぬらしたりしないようにご注意ください。感電・火災の原因となります。



雷が発生した場合は、ACアダプターや電源コードに手を触れないでください。感電の恐れがあります。

#### ▲ 注意

- ★ 本体は必ず安定した場所に設置してください。不安定な場所に置くと、落ちたり倒れたりしてけがの原因になることがあります。
- ★ 本体の周りに、花瓶、植木鉢、水の入ったコップ、化粧品や薬品の入った容器などを置かないでください。倒れて本体がぬれると故障の原因となります。
- ★ 本体を落としたり衝撃を与えたり無理な力を加えたり、乱暴な扱いをしないでください。故障の原因となります。
- ★ 部屋を暗くしたまま、ホームスター クラシック本体を移動したり、原板ソフトを入れ替えたりすると、思わぬ事故の原因となります。必ず部屋を一旦明るくしてから作業してください。
- ★ 本製品を冷え切った状態から暖かい部屋に持ち込んだりすると、急激な温度変化により、レンズ部分に露が生じ(結露)、正常に動作しない場合があります。このような場合は、1時間ほど室内に放置すると結露が取り除かれ、正常に動作します。
- ★ 本製品を長期間使用しない場合は、必ず原板ソフトを取り出してください。入れたまま放置していると故障の原因となります。

#### ※「ホームスター クラシック」使用上のご注意(必ず読んでください)

- ★ 投影の際は、投影画像を十分にお楽しみ頂くため、できる限り部屋を暗くしてください。また、暗さに目が慣れるには通常約5分から10分以上(個人差があります)掛かりますので、投影直後は星がはっきり見えません。時間が経つにつれてより良く見えるようになりますので、目が慣れるまでしばらくお待ちください。
- ★ 投影対象は、白などの明るい色の天井や壁で、凹凸の少ない場所の方が、より高い投影効果が得られます。広さは、4畳半から6畳ほどのスペースが最適です。
- ★ 投影距離は、2m～2m30cmが最適です。あまり遠い距離ですと、十分な投影効果が得られない場合があります。
- ★ 星の色は、部屋の明るさ、天井や壁の色、投影距離等により見え方が異なります。
- ★ 原板ソフトをトレイにセットする方向によって、星の見える位置は異なります。投影画像を動かしたい場合は、原板ソフトは取り出さずに、日周運動機能をオンにして、投影画像を回転させてください。見たい位置で日周運動機能をオフにすれば、投影画像を止めることができます。
- ★ 流星が流れるのは、約30秒に1回です。また、流れるタイミングはランダムですが、流れる場所は1箇所です。
- ★ 本体及び原板ソフトのお手入れは柔らかい布で拭きをしてください。シンナー・ベンジン等の薬品類は絶対に使わないでください。
- ★ 「ホームスター クラシック」は付属の専用ACアダプターのみに対応しています。「ホームスター」に付属している電池ボックスは絶対に使用しないでください。故障の原因となります。

#### 付属品の確認

万一、開梱時に損傷などが発見された場合や内容物が不足しているときは、弊社お問合せ先まで御連絡ください。そのままのご使用はおやめください。なお、実際の製品の形状は、本文中のイラストと若干異なる場合があります。

- ① 本体 ..... 1
- ② 専用恒星原板ソフト ..... 2  
(「日本の星空」「日本の星空 星座ライン入り」)
- ③ 専用ACアダプター ..... 1
- ④ レンズキャップ ..... 1
- ⑤ 取扱説明書(保証書付)【本書】 ..... 1

## 各部の名称と機能

- ①ピント調整ダイヤル  
ピントを調整するときに使います。
- ②原板ソフトレイ  
投影する原板ソフトを入れたり出したりするときに使います。
- ③投影角度固定ネジ  
投影角度を調整し、固定するときに使います。
- ④電源オン/オフスイッチ  
本体の電源をオン/オフするときに使います。
- ⑤電源オン/オフ表示ランプ  
本体の電源のオン/オフの状態を表示します。
- ⑥流星スイッチ  
流星機能をオン/オフするときに使います。
- ⑦日周運動スイッチ  
日周運動機能をオン/オフするとき、及び、日周運動の方向を時計回り・反時計回りに切り替えるときに使います。
- ⑧タイマースイッチ  
タイマーをセットしたり、オフにするときに使います。  
(タイマーがオフの場合、約3時間で自動的に電源オフになります)
- ⑨電源プラグ差込口  
ACアダプターの電源プラグの差込口です。
- ⑩レンズキャップ  
レンズの保護のため、投影しないときはレンズキャップをしてください。

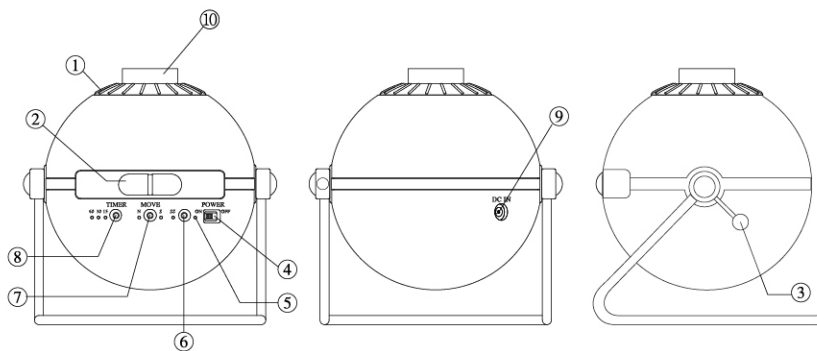

5

## 基本の操作

◆ホームスター クラシックは、光が強いため、原板をセットする前に電源をオンにしないでください。目を傷める恐れがあります。

1. 本体を、表面が平らで地面に対して水平なテーブルなど、安定した場所に置いてください。  
(投影距離は2m~2m30cmが最適です)

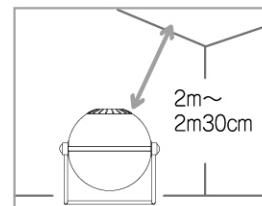

2. ACアダプターの電源コードを電源コンセントに差し込み、プラグを本体後部のプラグ差込口にしっかりと奥まで差し込んでください。

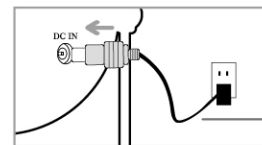

3. 原板ソフトレイを、つまみを持って地面に平行に手前に引き出し、原板ソフトの裏表を確認してトレイ上にセットし、トレイを手で閉めてください。

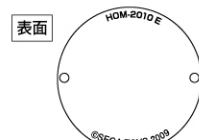

4. レンズキャップを外します。  
※レンズキャップは、必ず原板トレイをセットしてからはずしてください。

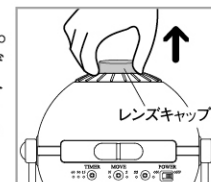

5. 電源スイッチをオンにすると、電源オン/オフ表示ランプが点灯し、部屋を暗くすると、星空が投影されます。

※電源は、必ず原板トレイをセットしてからオンにしてください。

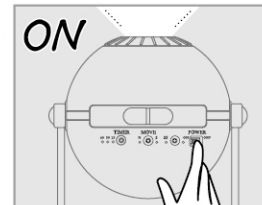
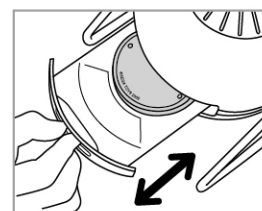

6. 本体上部のピント調整ダイヤルを、本体を手前に向けた状態で時計と反対回りに回し、ピントを調整してください。

※工場出荷時は、ピント調整ダイヤルを固く締めていますので、ダイヤルが回りにくい場合があります。ダイヤルは、5~10周程度を目安に、ピントが合うまで回してください。

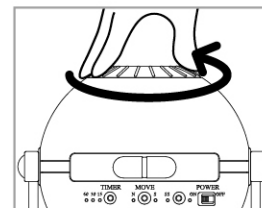

6

## ピントの調整方法

1. 基本の操作 (P6参照) にしたがって、原板ソフトを投影します。

2. 投影画像の中央部のピントが合っていない場合、本体上部のピント調整ダイヤルを回してピントを調整してください。

### ◆ダイヤルの目安

約2m30cmの天井に投影する場合、初期状態から約9周程度で調整してください。

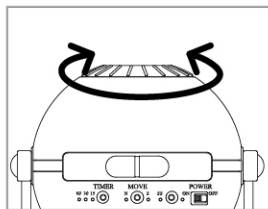

## 投影角度の調整方法

1. 基本の操作 (P6参照) にしたがって、原板ソフトを投影します。

2. 両サイドの固定ネジをゆるめます。

3. 本体を持って投影角度を調整します。

4. 角度が決まったら、両サイドの固定ネジを締め、投影角度を固定します。



1. 両側のネジをゆるめる

2. 角度調整

3. 両側のネジをしめる (固定)

### ※投影角度調整の際のご注意

★本体両側の投影角度調整ネジをゆるめずに、本体を動かして投影角度を変えようとしたり、強い力でネジを回したりするとネジが折れる恐れがあります。恐れ入りますが、上記の方法にて操作してください。

★水平方向に向けて投影する場合は、原板ソフトトレイのつまみを上に向けた状態で投影してください。トレイを下に向けた状態で投影すると、トレイがずれて、正しく投影できなくなったり、故障の原因となる場合があります。

★投影面に対して斜めから投影した場合、画像が伸びたりピントが合わないことがあります。これはレンズ特性によるもので、故障ではありません。

7

## 原板ソフトの入れ替え方法

1. 電源オン/オフスイッチをオフにして本体の電源を切ります。

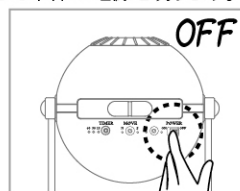

2. 原板ソフトトレイを引き出し、原板ソフトを取り出します。

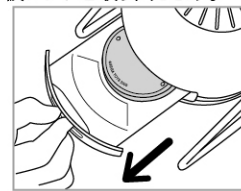

3. 新しい原板ソフトをセットし、トレイを奥に戻します。

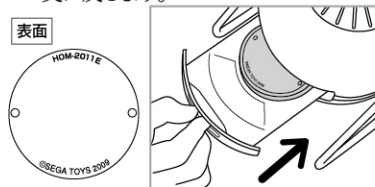

4. 本体の電源スイッチをオンにすると本体が作動し、映像が投影されます。

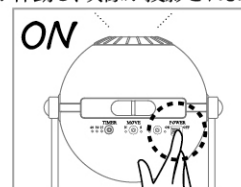

※部屋が暗い状態で、本体の電源をオフにすると、真っ暗になるため、思わぬ事故につながる恐れがあります。安全のため、原板ソフトの入れ替えの際は、部屋を明るくしてから作業してください。

## 日周運動機能の使い方

星空が時計回り、反時計回りに回転する機能です。回転速度は、一周約12分です。

1. 基本の操作 (P6参照) にしたがって、原板ソフトを投影します。

2. 本体前部の日周運動 (MOVE) スイッチを押し、オンにします。

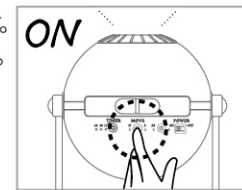

3. スイッチを一度押すと反時計回り (北半球の星の動き)、もう一度押すと時計回り (南半球の星の動き) に星空が回転します。反時計回りはN、時計回りはSのランプがそれぞれ点灯します。



4. スイッチをさらにもう一度押すと、日周運動機能がオフになり、星空の回転が止まります。オフになるとN、Sのランプが消えます。

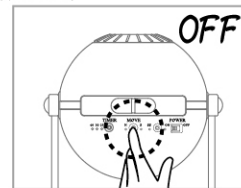

8

## 流星機能の使い方

流星が約30秒に一回程度ランダムに流れる機能です。流れるタイミングはランダムですが、流れる場所は一箇所です。あらかじめご承知おきください。

1.基本の操作(P6参照)にしたがって、原板ソフトを投影します。

2.本体前部の流星(★/)スイッチを押し、オンにします。オンにするとSSランプが点灯します。

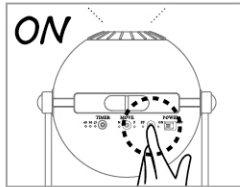

3.次に、日周運動スイッチを押し、オンにします。(日周運動機能がオフの状態では流星機能は作動しませんのでご注意ください。)

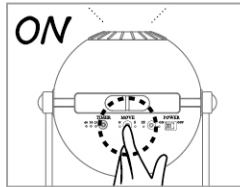

4.星空の回転に合わせて、星が流れます。流星スイッチをもう一度押すと流星機能がオフになります。オフになるとSSランプが消えます。

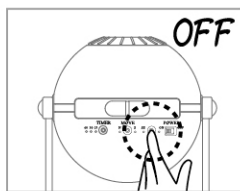

## タイマー機能の使い方

就寝時便利な、一定時間で自動電源オフになる機能です。

1.基本の操作(P6参照)にしたがって、原板ソフトを投影します。

2.本体前部のタイマー(TIMER)スイッチを押すと、タイマー機能がオンになりランプが点灯します。

3.スイッチを一度押すと約15分、2度押すと約30分、3度押すと約60分にタイマー設定され、時間になると自動的に電源オフになります。スイッチをさらにもう一度押すとタイマー機能がオフになります。タイマー機能がオンになると、タイマーランプが点灯します。

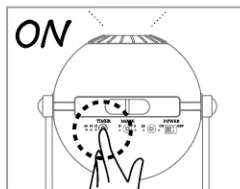

4.タイマー機能をオンにしない場合、約3時間で自動的に電源オフとなります。

※タイマーの設定時間や、タイマー機能をオンにせず約3時間で本体の電源がオフになった場合、電源スイッチを再度入れなおさないと本体の電源は入りません。

9

## 四季の星座解説シート

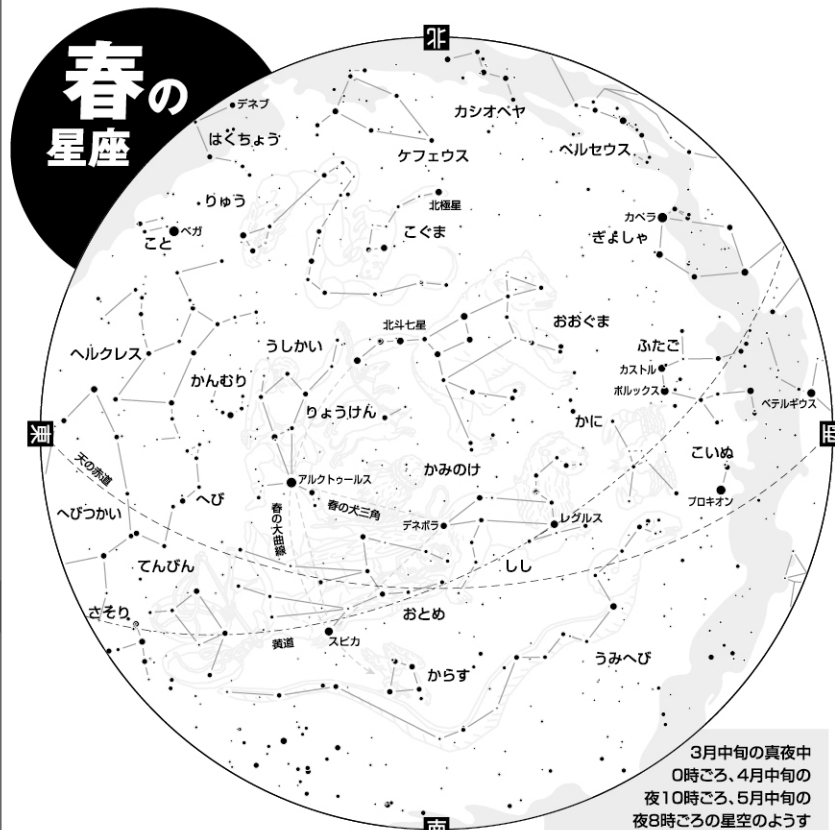

3月中旬の真夜中  
0時ごろ、4月中旬の  
夜10時ごろ、5月中旬の  
夜8時ごろの星空のようす

北の空を見る時は、星図を逆さまにして北向きに立てて見上げるようにします。春の星座をさがす目印は、その北の空にある、おおぐま座の「北斗七星(ほくとしちせい)」からたどる「春の大曲線」です。北斗七星のひしゃくの柄のカーブを延ばしたところにあるオレンジ色の星が、うしかい座のアルクトゥールスです。さらにこのカーブを延ばすと、おとめ座のスピカをへて、からす座のゆがんだ四角形に行きつきます。アルクトゥールスとスピカと正三角形の位置にあるのが、しし座のしっぽの星デネボラで、この3星を結んだ正三角形を「春の大三角」と呼んでいます。しし座の心臓のあたりにある星はレグリスです。2001年11月の「しし座流星群」は、このしし座の首のあたりからたくさん流れ星が飛び出してくるよう見えたと見えました。南の空では、東西方向にうねうねと細長く伸びた、うみへび座が横たわっています。ふたご座と、しし座の間には、かに座が、おとめ座と、さそり座の間には、てんびん座があります。どちらも太陽や惑星の通り道にあり、「星占いの星座」としておなじみですね。

# 四季の星座解説シート

夏の星空の頭の真上あたりに、ひときわ明るく輝いているのが、七たのおりひめ星=こ座のベガで、天の川を挟んで輝くのは、ひこ星=わし座のアルタイルです。この2星の北側に、はくちょう座のデネブがあります。この3つの星を結んだものが「夏の大三角」です。南の空では赤っぽいアンタレスが目につきます。この星を心臓のあたりとして「S字形」をしているのが、さそり座です。その、さそり座を弓で狙っているのは、ギリシア神話の半人半馬の賢人ケイローンが星座になった、いて座です。

さそり座の上には、将棋の駒のような五角形が目印の、へびつかい座があり、へびつかい座と頭を突きあわせているのは、ギリシア神話の英雄ヘルクレス座です。ところで、星図には、はくちょう座から、いて・さそり座に向けて灰色の帯が描かれています。これが天の川で、星のよく見える所では、淡い光の帯が南に向かって流れているように見えます。天の川は、われわれの銀河系を内側から見た姿で、望遠鏡で拡大して見ると、その正体は数えきれないほどの星の集まりだということがわかります。

6月中旬の真夜中0時ごろ、  
7月中旬の夜10時ごろ、  
8月中旬の夜8時ごろ  
の星空のようす

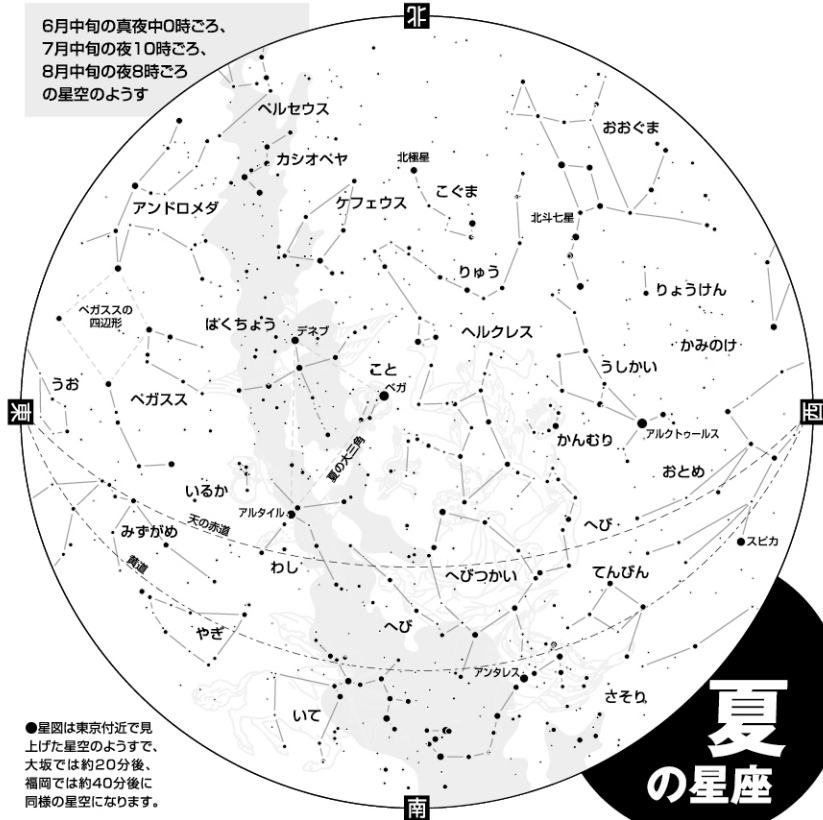

## 夏の星座

## 秋の星座

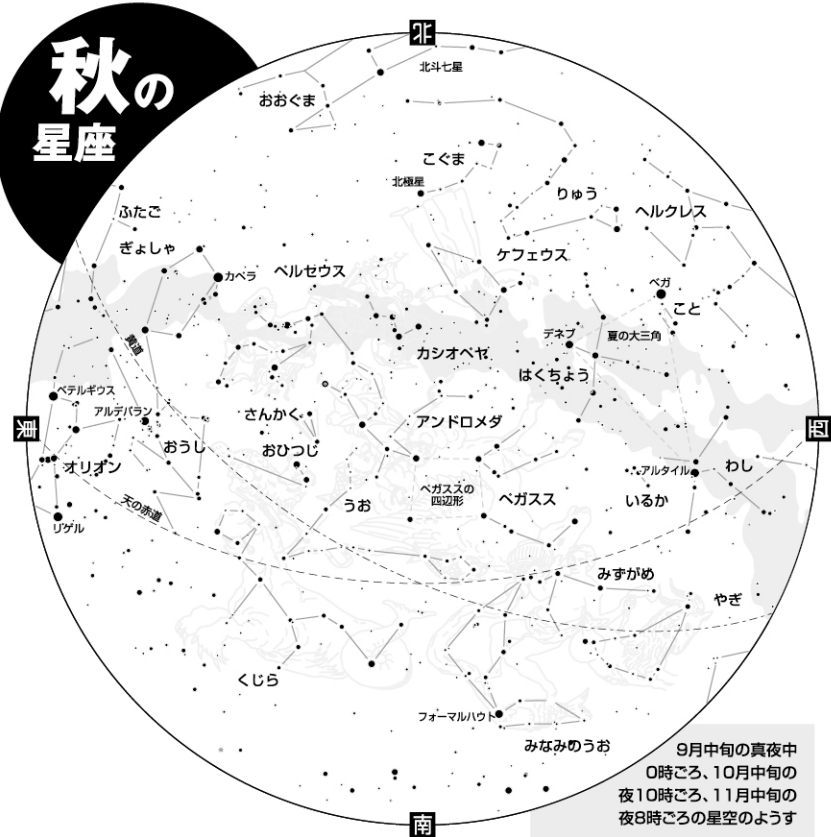

9月中旬の真夜中0時ごろ、10月中旬の夜10時ごろ、11月中旬の夜8時ごろの星空のようす

秋の星図には、たくさん星座絵が描かれています。しかし、四季を通して秋の星空がもっともさびしく感じられます。それは、南の空にぼつんと輝く、みなみのうお座のフォーマルハウトしか明るい星がないからです。ほかに目につく星の並びは、頭の真上に見える「ペガサスの四辺形」と、北の空のカシオペア座の「W字形」ぐらいです。この2つの星座に加えてケフェウス座、ベルセウス座、アンドロメダ座、そして南の空に見える、くじら座が、「エチオピア王家の物語」の登場人物(と怪獣)た

ちです。ケフェウス王と、その妃カシオペアの娘アンドロメダ姫が、あや化けくじらに飲み込まれそうになっている所を、天馬ペガサスに乗った勇者ベルセウスが助けるという神話です。ところで、秋の星占いの星座は、やぎ座(下半身は魚の姿)、みずがめ座、うお座と、水にかかわりのある星座が並んでいます。これは、このあたりに太陽がある時季に、古代バビロニアのユーフラテス川が洪水を起こしたからだと言われています。金色の毛皮を持つという、おひつじ座も星占いの星座です。

冬の星空は、四季を通してもっともきらびやかで、形がはっきりした星座がたくさんあります。それは、全天一明るい、おおいぬ座のシリウスをはじめ、1等星が8個も輝いているからです。南の空にあるオリオン座には、オレンジ色のベテルギウス、青っぽいリゲルという色の対比も鮮やかな2つの1等星があり、人気No.1の星座です。このシリウス・ベテルギウスと正三角形の位置にある、こいぬ座のプロキオンを結び「冬の大三角」ができます。オリオンが挑みかかっているように見える、おうし座

には、オレンジ色のアルデバランや、すばる（プレアデス星団）があります。頭の真上あたりにある黄色っぽい星がカペラで、ぎょしゃ座はこのカペラを含む五角形が目印です。仲良く並んだボルクス・カストル（2等星）のふたご座の兄弟星は、それぞれを頭として体が描かれています。これらの7個の1等星に加え、関東より南の地方では、南の地平線すれすれにカノーパスが見えます。中国では南極老人星と呼ばれ、その星を見ることができれば長生きできるという言い伝えがあります。

12月中旬の真夜中0時ごろ、  
1月中旬の夜10時ごろ、  
2月中旬の夜8時ごろ  
の星空のようす

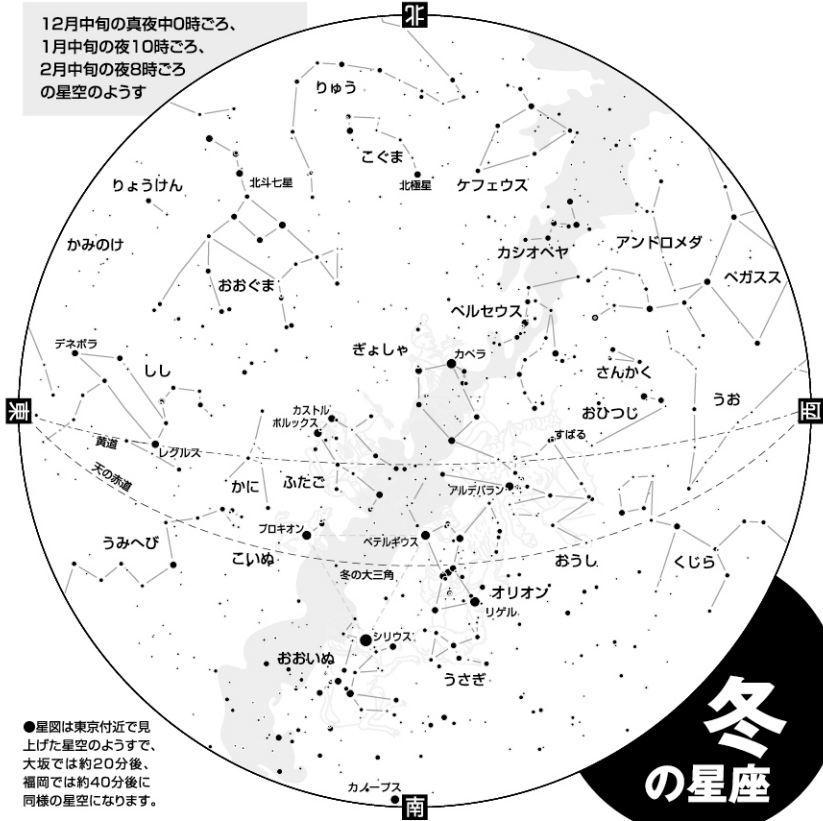

●星図は東京付近で見上げた星空のようすで、大坂では約20分後、福岡では約40分後と同様の星空になります。

企画・解説：株式会社アストロアーツ  
制作：株式会社セガトイズ  
©AstroArts & SEGA TOYS

Q 星がはっきり見えない。

- A
- \* 中央部の星のピントが合っているか確認してください。
  - \* 急に部屋を暗くした場合は、暗さに目が慣れるまでお待ちください。
  - \* 部屋に投影対象（天井や壁など）が暗くなっているか確認してください。
  - \* 本体の周囲に光をささげる障害物がないか確認してください。
  - \* 投影対象が長すぎないか確認してください(2m~2m30cmが最適距離です)。
  - \* 投影対象の天井や壁の色が白でない場合、星の色が分かりづらい場合があります。
  - \* 投影面に対して斜めから投影した場合、画像が伸びたりピントが合わないことがあります。

Q 天の川が端にあってはっきり見えない。

- A
- \* 原板ソフトをトレイにセットする方向によって、星の見える位置は異なります。投影画像を動かしたい場合は、原板ソフトは取り出さずに、日周運動機能をオンにして、投影画像を回転させてください。見たい位置で日周運動機能をオフにすれば、投影画像を止めることができます。

Q 本体の電源が突然オフになった。

- A
- \* タイマー機能がオンになっていないか確認してください。タイマーの設定時間になると、本体の電源がオフになり、電源スイッチを再度入れなおさないと本体の電源は入りません。
  - \* タイマー機能がオフの状態でも、約3時間で本体の電源はオフになります。その場合は、再度電源スイッチを入れなおしてください。

Q 本体が作動しない

- A
- \* 電源コードがしっかり差し込まれているか確認してください。
  - \* 電源スイッチがオンになっているか確認してください。

Q 流星が流れない

- A
- \* 流星スイッチがオンになっているか確認してください。
  - \* 日周運動スイッチがオンになっているか確認してください。

Q 星空が回転しない

- A
- \* 日周運動スイッチがオンになっているか確認してください。
  - \* 原板ソフト及び原板ソフトトレイが正しくセットされているか確認してください。

(キリトリ線)

SEGA TOYS ホームスター クラシック 保証書

HOMESTAR  
Classic  
Home Planetarium Stargazer

型名	ホームスター クラシック
保証期間	☆お買い上げ日 年 月 日より 6ヶ月
☆お客様	ご住所 〒 ( ) TEL ( )
	お名前

本書は裏面の保証規定にもつき無料修理を行うことをお約束するものです。  
☆印欄に記入のない場合は無効となりますので、必ずご確認ください。記入のない場合は、お買い上げの販売店にお申し出ください。

☆販売店

株式会社「セガトイズ」  
商品に関するお問合わせ：(株)セガトイズ お客様相談センター  
〒111-0006 東京都台東区秋葉原1-1 秋葉原ビジネスセンター2F  
ナビダイヤル：0570-057-080  
電話受付時間：月～金(除く祝日)10:00～17:00  
※ダイヤル通話料がかかります。  
※電話番号：TIS / ケーブル制線等をご利用のお客様は、03-6831-8317にお掛けください。

※出張修理対応はできかねますので、ご了承ください。